

# Serrure Amulet 取付説明書

## 設定説明

初めてご利用になる場合は、「serrure amuletアプリケーション」のダウンロードおよびインストールが必要です。  
アプリケーションのダウンロードおよびインストールは、画面の指示に従って行ってください。

### 1. スマートフォンアプリ「serrure amuletアプリケーション」のダウンロード、インストール

- 1) iPhoneをご使用の場合  
Android搭載スマートフォンをご使用の場合  
右記QRコードをスマートフォンで読み、  
弊社HPにアクセスしてください。  
ページ内容をご確認いただき、  
スマートフォンアプリをダウンロード、  
インストールしてください。



<https://serrure.biz/download/>

### 2. スマートフォンの登録

ダウンロード、インストールしたアプリを起動し、画面指示に従いAmulet本体にスマートフォンを登録してください。

本製品はBluetoothでスマートフォンとアクセスします。  
スマートフォンのBluetoothを起動してから操作してください。

※Amulet本体にスマートフォンを登録完了したら、スマートフォンアプリの「ロック解錠」ボタンを操作し、  
Amulet本体のデッドボルトが駆動するかの確認をお願いします。

スマートフォン設定ガイド(詳しくは別紙同梱物をご参照ください。)

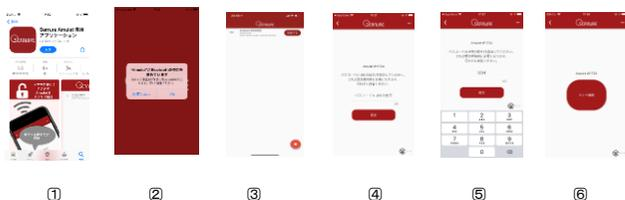

- ① serrure amulet 専用アプリケーションをダウンロードし、インストールしてください。
- ② アプリを起動後、「Bluetoothの使用」「位置情報へのアクセス」「内部ストレージへの許可」を求めるメッセージが表示される場合はすべて許可して下さい。
- ③ 近くにある電池が入ったアマムレットがリストアップされますので、「接続」をタップしてください。
- ④ 任意のパスワード(暗証番号)を入力してください。  
※パスワードは非常に重要です。絶対に忘れないようにご注意ください。
- ⑤ パスコード(例:1234)を入力後、「セットする」をタップしてください。
- ⑥ 登録完了後、解錠画面で「ロック解錠」をタップすると、本体が解錠いたします。

### 3. スマートフォンアプリの更新

アマムレット本体のソフトは、適時アップデートされます。  
スマホ画面に更新の表示が出ましたら、更新手続きをして下さい。  
なお、更新手続き中は解錠操作は出来ません。

**注意！ 更新操作は必ず室内側で本体から2m以内で行ってください。**  
**更新時は必ず他のスマホが本体と接続されていない事を確認して下さい。**  
**更新中はスマホの画面を切り替えたり、アプリを途中で終了しないでください。**

## 取付け説明

本製品は玄関ドアの上部に取り付けます。ドアをロックする為にドアの取付け枠を利用します。  
下記内容に沿ってドアとドア枠との段差寸法を確認し、製品を取り付けてください。

### 1. スマートフォンの登録、設定準備

まず最初に同梱の単1アルカリ乾電池を本体に入れて下さい。  
本製品は、スマートフォンで開閉の操作を行います。  
製品をドアに取り付ける前に、事前にスマートフォンの登録、設定を行なってください。  
1ページの設定説明に従い、スマートフォンアプリのダウンロード、インストール、製品本体へのスマートフォンの登録設定を行ってください。  
登録後、スマートフォンで製品本体のデッドボルトが解錠動作を行うかの確認を行ってください。

### 2. ドアの事前清掃

本製品は、取り付けの際にドアの表裏、およびドア天面に両面テープを貼り付けます。  
製品が確実に取り付けられますように、事前に、ドア表裏、ドア天面を中性洗剤で清掃してください。  
清掃後は水分が残らない様、十分に乾燥させてください。  
汚れや水分の残りがございましたら、取り付けが確実に行えない場合があります。

### 3. 本体とドア枠段差の確認

付属の段差寸法確認用紙を用い、ドアとドア枠の段差を測ります。  
用紙を点線で折り、折り目をドア枠の端に当て、ドア枠の厚みに沿って用紙を折り、用紙でドアとドア枠の段差を写し取ります。

### 4. 本体の取り付け厚みの調整

本体からデッドボルトを出します。(本体下部の黒いボタンを押します)  
六角棒レンチで本体の厚さ調整ボルト左右4本を緩めます。  
ドア段差の段差寸法確認用紙をドア取付金具にあわせて、デッドボルトとドア取付金具との隙間を段差寸法確認用紙の段差に合わせ、その位置で、最初に緩めたボルトを締めて厚みを固定します。  
その際、製品が左右、上下に傾きが出ない様に固定してください。  
(製品を取り付けする際に、ドア枠とデッドボルトのスキマが約5mmになるよう本体の位置を調整してください。)

### 5. 本体の取り付け高さの調整

本体の厚み調整と同様に、本体の高さ調整を行ってください。  
六角棒レンチで本体の高さ調整ボルト左右4本を緩めます。  
本体がドア枠に当たらないように、なるべく上部(ケースから出ているデッドボルトの半分程度)に、最初に緩めたボルトを締めて固定します。

### 6. 本体の取り付けの際のミゾ付きゴム、ゴムクッションの確認、準備

ドア取付金具のドア表側の引っ掛け曲げ部に溝付きゴムがはまっているかを確認して下さい。  
製品をドア天面に引っ掛けた際、ドア表面と溝付きゴムに隙間がありガタつく場合、ガタつきを止める為に、  
付属の厚み調整用ゴムクッションをドア表側の一番上部に貼り付けてください。  
ガタつきが多い場合は、調整用ゴムクッションを2枚並べて貼り付けてください。

### 7. 本体の取り付け、確認

ドア天井のドア先端付近に本体を取り付けます。両面テープで本体を貼り付けてください。  
ドア取付金具の天面の両面テープ、および下側の両面テープの剥離紙をはがし、製品をドア上部に貼り付けてください。製品がドア上面から浮かないように、しっかりと押し付け固定してください。

### 8. ドア開閉センサーユニットの取り付け

本製品はドア枠に取り付けしたセンサーユニットにより、ドアの開閉を検知します。  
ドア開閉センサーユニットの左右を製品本体ケース左右中央に合わせ、ドア枠の下を基準とし、ドア枠から下にはみ出さない様、裏面の両面テープでドア枠に貼り付けてください。

### 9. 取り付け状態、製品動作の確認

スマートフォンアプリの「ロック解錠」ボタンで、デッドボルトが駆動しドアのロック、ロック解除ができることを確認してください。  
ドアを閉めた際に、自動でデッドボルトが駆動し、ドアがロックされるかも確認をお願いいたします。  
※デッドボルトとドア枠との隙間が5mm以下にならない様ご注意ください。  
(隙間が5mm以下の場合、ドアのゆがみ等により、施錠がうまくできなくなる場合があります。)

## 各部説明

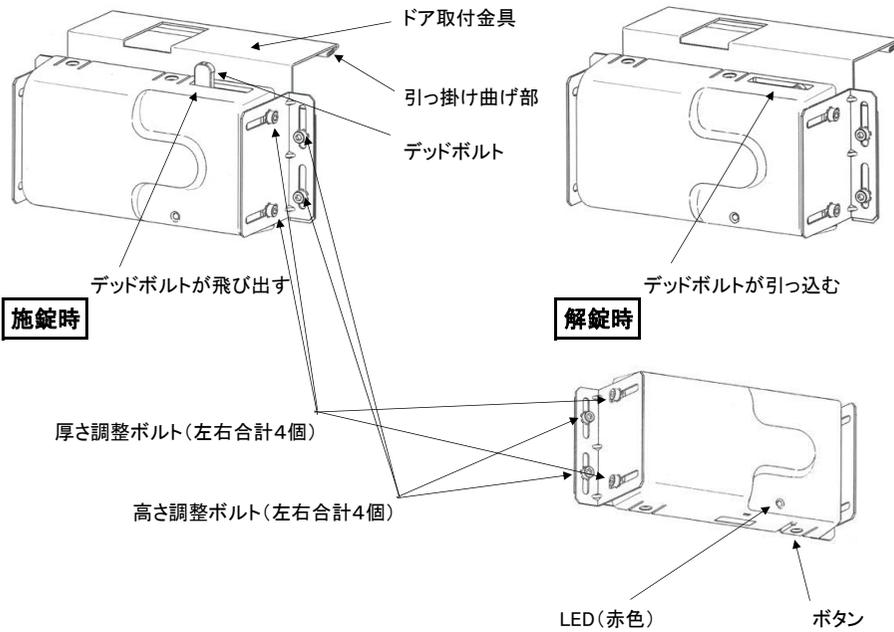

施錠時

解錠時

デッドボルトが飛び出す

デッドボルトが引っ込む

厚さ調整ボルト(左右合計4個)

高さ調整ボルト(左右合計4個)

LED(赤色)

ボタン

### ・電池の入れ方と交換の仕方

製品本体のカバーを外します。

カバーは下面で左右2か所で本体下面フレームに引っ掛けられ固定されています。

下面2か所の引っ掛けを浮かせるように外し、カバーを製品本体から外してください。

単1アルカリ乾電池二本を入れて下さい。交換の際は入れ替えて下さい。

電池ホルダーのコイルばね側が乾電池の(-)となるよう、取り付けてください。

電池が衝撃で外れない様、電池ボックスのファスナーテープで電池を固定してください。

電池交換後、外した製品カバーを上面からかぶせて取り付けてください。

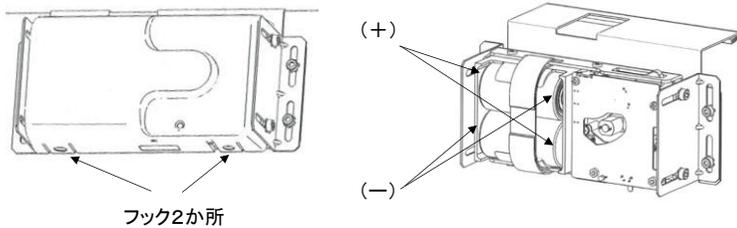

(3)

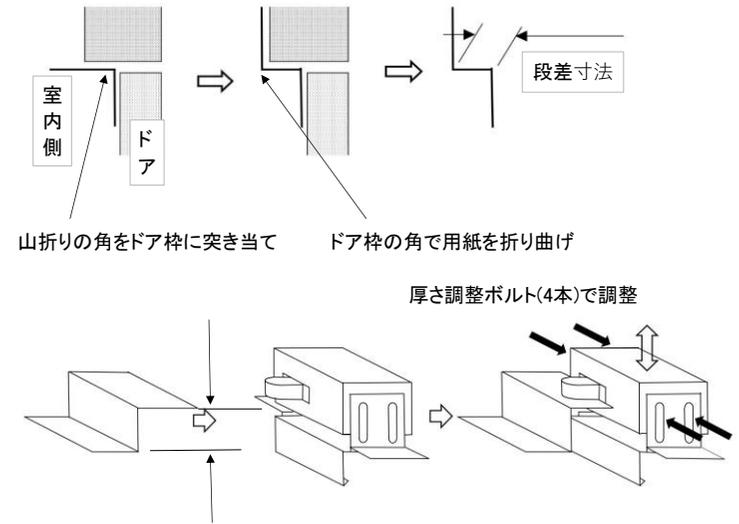

デッドボルト下面と、ドア取付金具の隙間を、確認用紙の段差に合わせる

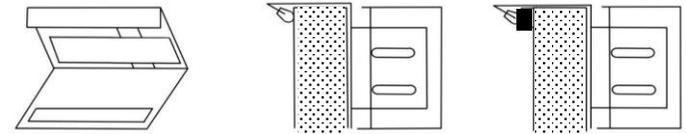

両面テープ2枚で、  
ドア天面、ドア室内面に貼り付け

ゴムクッション不要な場合

ゴムクッションを挟み取り付け  
(ガタがない事)

※2枚の調整用ゴムクッションを  
使用する場合があります。

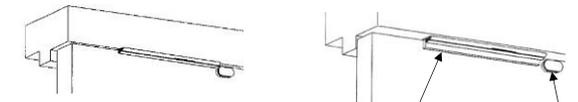

ドアと隙間がある場合、付属の調整用ゴムクッションを  
ドアに貼り付け

ドア枠に貼り付け

製品の左右中央に合わせる

ドア開閉センサーユニット

緊急用バッテリーホルダー  
(納品時にあらかじめ本体に  
取付けられています)

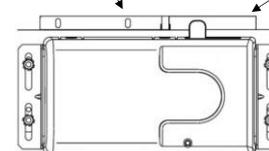

(4)

### 安全注意事項

製品を安全かつ正確に使用して頂くため、注意事項を必ずお守りください。注意事項につきましてはよくお読みになりお子様やお年寄りにも安全な使用方法をお伝えください。取扱説明書は、お読みになられた後分かりやすい場所に保管してください。

- 警告!!** 注意事項を守らなかった場合、使用者が負傷したり財産被害が発生する事があります。必ずお守りください。
- 注意!!** 注意事項を守らなかった場合、製品が破損したり製品寿命が短縮してしまうことがあります。必ずお守りください。

### 警告

本製品は絶対に分解・修理・改造をしないでください。精密部品が多いので絶対に分解しないでください。故障の際はコールセンターに連絡してください。

**ドアを無理にこじ開けたり、製品に無理な力を加えたりしないでください。**  
故障の原因につながります。

**製品内部に水や液体を入れないでください。**  
故障及び動作不良、感電、火災の恐れがあります。電池ケースの中に水や異物が入ってしまった場合は電源を入れしないでください。すぐに電池を取り出し、乾いた布でおふき取りください。

### 注意

**ボタンを無理に押すなど乱暴に扱わないでください。**  
ボタンは必ず指の腹で押してください。爪の先、尖った物では押さないでください。  
**清掃に濡れた雑巾や揮発性のアルコール、ベンジン、シンナーなどを使用しないでください。**  
感電や火災の恐れがあり、故障及び動作不良の原因となります。清掃時には乾いた布で軽く拭いてください。  
**硬い物(金槌等)で製品に衝撃を与えないでください。**  
電子部品を使用しておりますので、強い衝撃を与えたり、散水による水洗いをしないでください。漏電の恐れがある場所には、設置しないでください。  
**外出する時は扉が確実に閉まっているか確認してください。**

**※本製品は完璧な防犯機能を提供するものではありません。**

### お願い

製品及び梱包材を破棄する際は、お住いの自治体の取り決めに従って下さい。天災などの不可抗力やお客様のお取扱い上の不注意、不当な修理、改造による故障、破損に対する保証は致しかねます。本品は本来の用途以外では使用しないでください。

故障の可能性がある際は、コールセンターまたは弊社HPお問合せ宛ご連絡下さい。

### 使用上の注意点

- 一般住宅・マンション等の個人ドア、パーティションドア、キャビネット、カタログ等でご紹介している用途以外でのご使用はしないでください。故障の原因、感電、火災の危険があります。
- 電池は施錠・解錠時にメロディが鳴る様になりましたら直ちに2本とも交換してください。その際、新品のアルカリ乾電池以外のものを使用しないでください。漏液や不具合の原因になります。
- 電池は交換時期でなくても定期的に(6か月ごと)乾電池の状態を確認し、漏れが確認された場合は、直ちに新しいものと交換してください。
- 本製品はスマートフォンで施錠・解錠を行なうので、専用アプリケーションをダウンロードおよび起動する必要があります。
- スマートフォンでの操作完了後は、アプリケーションを終了させてください。
- スマートフォンの反応範囲は、本体から約5m以内です。範囲外では動作しませんので、ご注意ください。

**本製品は登録したスマートフォンのみで開閉操作を行えます。必ず登録したスマートフォンを携帯していただくようお願いいたします。またスマートフォンが電池切れを起こすと本製品の操作が行えませんので、外出の際にはスマートフォンの電池残量にご注意をお願いいたします。**

- スマートフォンとBluetooth通信を行なうシステムのため、次のような場合は正常に動作しなかったり、動作が不安定になる場合があります。
  - テレビ塔や発電所、ガソリンスタンド、放送局、大型ディスプレイ、空港、工事現場、パチンコ店など強い電波やノイズの発生する場所に近い時
  - スマートフォンが次のような金属製のものに接していたり、覆われている時
    - アルミ箔などの金属の貼られたカード
    - 金属製の箱、財布やカバン、J-CDやDVDなどのメディア類
  - スマートフォンを次のような電波を発生する製品と同時に携帯している時
    - 他の携帯電話やコードレス式電話など、パソコンや携帯情報端末(PDAなど)
    - デジタルオーディオプレーヤーやポータブルゲーム機器
  - 電子レンジ、エアコンの室外機、インバーター方式蛍光灯照明等に近接無線LANが構築されている場所
- スマートフォンのBluetooth通信時に情報漏洩が発生しましても、当社は一切責任を負いかねますので、あらかじめご了承ください。

### 保証基準

万が一当社の製品に故障・不具合が発生したときは、品質保証書をお持ちの上、お買い上げの販売店またはコールセンター までご連絡ください。製品保証期間内の故障については、無償アフターサービスが受けられます。ただし、お客様の不注意や操作ミスにより発生した故障または製品保証期間が経過した後は有償アフターサービスとなります。

### 保証内容

区分	保証期間内	保証期間後
<b>正常な使用状態</b>		
設置後1年以内に正常な使用の上故障した場合	無償修理	
取扱説明書通りに操作しても動作しない場合	無償修理	有償修理
同じ故障の症状が4回以上発生した場合	製品交換	有償修理
犯罪などの不法な行為に起因する破損・不具合	有償修理	有償修理
<b>使用上に過失があった場合</b>		
電池の入れ間違い(+)	有償修理	有償修理
紛失等の使用者の過失による出張・修理	有償修理	有償修理
乾電池等の消耗品や付属部品の紛失	有償修理	有償修理
製品本来の目的以外での故障	有償修理	有償修理
自社以外による修理、改造(必要部品の取り外しを含む)に起因する不具合	有償修理	有償修理
品質保証書の紛失。必要事項の記載がない品質保証書	有償修理	有償修理
<b>不可抗力(天災、地震、地盤沈下、火災、暴風豪雨、高潮、洪水、津波、噴火、爆発、騒乱、落雷、異常電圧等)の外部的要因により、故障または破損した場合。</b>	有償修理	有償修理

## 操作説明

### 1. 解錠/施錠 操作

#### 1-1) ドアロックの解錠

スマートフォンアプリでロック解除ボタンを押すと、ドアのロックが解錠されます。

#### 1-2) ドアロックの施錠

ドアを閉めると、ドア枠に取り付けられたドア開閉センサーユニットを本体センサーが検知し、約1.5秒で自動で施錠します。(オートロック)

#### 1-3) ボタン操作による施錠/解錠

本体下面にある黒いボタンを押すと、施錠、解錠を行います。

**注意:** ドアのロックを解錠してもドアを開かなかった場合、約10秒後に自動的に再施錠します。

### 2. 電池交換時期通知

施錠、解錠時にピー音が鳴り、スマホアプリにも電池交換をお知らせするメッセージが現れます。

### 3. ドア閉め忘れ通知

ドアが開いている状態が1分間続いた場合は、アラーム音でドアの閉め忘れを通知します。

### 4. デッドボルト引っ掛かり通知

解錠、施錠時にデッドボルトがドア枠等に引っ掛かり正常に施錠、解錠ができなかった場合、施錠、解錠のリトライを行います。

リトライを行っても正常に施錠、解錠ができない場合はピー音にて通知いたします。

### 5. 異常が発生した場合の再起動方法

異常が発生した場合、乾電池を一旦外すと製品の再起動ができます。

(登録したスマートフォン情報は消えません。)

再起動しても症状が改善されない場合は、別途本体の初期化をして下さい。

### 6. 本体初期化の方法

**注意！！：この操作は、本体を出荷時の状態に戻すもので、登録していたすべての情報が削除されます。**

本体下面にある黒いボタンを5秒長押しをして下さい。LEDが点滅しますのでその点滅している間に再度5秒間黒いボタンを長押しすると、ピピピピと5回音が鳴ります。

その後、一旦電池の抜き差しを行って下さい。これで本体の初期化が完了です。

※それでも改善しない場合は、故障の可能性がありますので、コールセンターまたは弊社HPお問合せ宛ご連絡ください。

### 7. 乾電池の取付け及び交換についてのご注意

乾電池はお買い求めの際には製品内に取付けられておりません。まず製品に付属の乾電池の取付けをお願い致します。

通常の使用状態で乾電池は約5年間持ちますが、電池交換通知が発生しましたら本体のカバーを下部から開け、2本とも新品の乾電池に速やかに交換して下さい。

乾電池は新品の単1アルカリ乾電池をお使いください。

マンガン電池など他の乾電池や、充電式電池を使うと誤動作、故障の原因となります。

**注意：乾電池挿入時+-を確認してください。**

逆挿入すると漏液や破裂の原因となります。

### 8. 乾電池が完全に放電してしまい、製品が動作しなくなった場合

別売の9V形アルカリ乾電池を、ドア外側に設置した緊急用電池ソケットに接続してください。

接続した9V形アルカリ乾電池で本体に通電され、一時的に動作いたします。

新品の単1アルカリ乾電池をご用意いただき、速やかに電池を交換してください。

## 同梱物一覧

### 本体

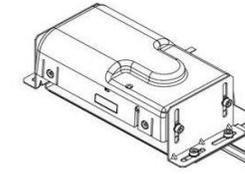

### 本体ユニット

### 付属品

ミゾ付きゴム(取付済)	単1アルカリ乾電池 2本
厚み調整用ゴムクッション 2枚	取付用六角棒レンチ
ドア開閉センサーユニット	取扱説明書・取付説明書(各1枚)
スマートフォン設定ガイド	ドアとドア枠の段差寸法確認用紙
9Vバッテリーホルダーキャップ	お客様登録はがき(製品保証申込書)
	コールセンターNo.ラベルシール

**注意：同梱の「製品保証申込書」のはがきは、必ず郵送をお願いいたします。送付がない場合は保証登録が出来ず、不具合発生時等にサービスをご提供する事が出来ませんのでご注意ください。**

## 製品仕様

本体サイズ	152.0(W) x 85.0(H) x 42.0(D) (mm)	対応ドア厚30mm～60mm (ドア厚により3種類の取付金具のサイズがございます) ドア厚 30mm～40mm、41mm～50mm、51mm～60mm (固定用ブラケット等含む 約780g) ※40mm金具の場合
本体重量	約 410g	
材質	ステンレス・ポリカーボネートなど	
乾電池	単1アルカリ乾電池 2本	(1日10回の使用で約5年)
定格電圧	3V	
非常電源	9V形アルカリ乾電池	別途購入
生産国	日本	

※乾電池の寿命は温度・湿度・使用回数及び乾電池の品質により差があります。

乾電池はアルカリ乾電池をお使いください。

※充電式乾電池等の電池を使うと誤動作・故障の原因となります。

※技適認証番号の確認は、ご登録されたスマートフォンでご確認いただけます。

「serrure amulet 専用アプリケーション」を立ち上げると画面に表示されます。



## 保証書

製品名	セリユールアミュレット
品番	AMBOB、AMBOW
製品シリアル番号	
購入日	西暦 年 月 日
購入先	
保証期間	ご購入日より1年間
製造元	株式会社セリユール 〒104-0061 東京都中央区銀座4-13-15 成和銀座ビル7階
URL	<a href="https://serrure.biz">https://serrure.biz</a>

商品の取り扱いやお問い合わせ: セリユールお客様サポート  
緊急の場合、24時間フリーコール: 0120-996-690

その他のお問合せ事項

セリユールホームページ お問い合わせフォーム: <https://serrure.biz>